

推奨基板寸法 (20, 60, 80, 84, 100, 120, 140極)  
RECOMMENDED PCB PATTERN LAYOUT (20,60,80,84,100,120,140 CKTS.)

推奨基板寸法 (34, 50, 66極)  
RECOMMENDED PCB PATTERN LAYOUT (34,50,66 CKTS.)

注)  
NOTES

- 材質 MATERIAL**  
ハウジング: ガラス入りLCP、白色、UL94V-0  
HOUSING: F.LCP, WHITE, UL94V-0  
ターミナル: 燐青銅 (t=0.2)  
TERMINAL: PHOSPHOR BRONZE
- メッキ仕様 PLATING**  
接点部: 金メッキ 0.25 マイクロメートル以上。  
CONTACT AREA: GOLD 0.25 MICROMETER MINIMUM.  
半田付け部: 錫メッキ 1.0 マイクロメートル以上。  
SOLDER TAIL AREA: TIN 1.0 MICROMETER MINIMUM.  
下地メッキ: ニッケルメッキ 2.0 マイクロメートル以上。  
UNDER-PLATING: NICKEL 2.0 MICROMETER MINIMUM.
- 推奨基板厚 RECOMMENDED PCB THICKNESS**  
1.0±0.1mm MIN.
- テールのバラツキ寸法 TAIL COPLANARITY**  
テールは、Y面を基準とし、上へ0.02 下へ0.15の範囲にあり、目付テール平坦度は0.15とする。  
TAILS TO BE WITHIN 0.02 UPWARD AND 0.15 DOWNWARD FROM Y-DATUM PLANE, AND TAIL COPLANARITY TO BE 0.15.
- ロックは、20, 34, 50極に設置する。 LOCK TO BE ADDED TO 20, 34 AND 50 CKTS.**
- 梱包 PACKAGING**  
本製品はスティック梱包とし梱包後の MATERIAL NO. は 52584-\*\*\*79 とする。  
THIS PRODUCTS TO BE PACKED IN TUBE. MATERIAL NO.: 52584-\*\*\*79
- 同一基板内に複数個 (2ヶ以上) の使用は避けてください。 MXJ DOSE NOT RECOMMEND THE USAGE OF TWO OR MORE OF THESE CONNECTORS BETWEEN A SINGLE PAIR OF P.C.BOARD.**
- 本製品は 52584-\*\*\*0 の鉛フリー品である。 THIS PRODUCT IS LEAD FREE OF 52584-\*\*\*0.**

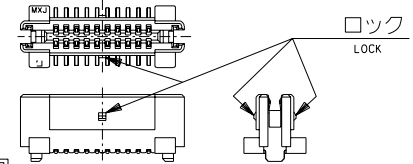

73.5	70.2	75.9	69	52584-1408	140
63.5	60.2	65.9	59	52584-1208	120
53.5	50.2	55.9	49	52584-1008	100
45.5	42.2	47.9	41	52584-0848	84
43.5	40.2	45.9	39	52584-0808	80
36.5	33.2	38.9	32	52584-0668	66
33.5	30.2	35.9	29	52584-0608	60
28.5	25.2	30.9	24	52584-0508	50
20.5	17.2	22.9	16	52584-0348	34
13.5	10.2	15.9	9	52584-0208	20
D	C	B	(A)	MATERIAL NO.	極数 NO. OF CKTS.

角度 ANGLE	±3°	材料 MATERIAL	注参照 SEE NOTES	MOLEX-JAPAN CO.,LTD. 日本モレックス株式会社 REVISE ONLY ON CAD SYSTEM TITLE 名称 1.0 B-T0-B S/T REC.HS'G ASS'Y -LEAD FREE- DWG. NO. SD-52584-007 REV 0
30°以上 OVER	+0.3	仕上げ FINISH	注参照 SEE NOTES	
10°以上 OVER 30°未満 UNDER	+0.25	適用電線範囲 WIRE RANGE	—#—	
10°未満 UNDER	+0.2	被覆外径 INS. RANGE	—#—	
一般公差 GENERAL TOLERANCES	①	DRAWN BY 04/03/22 H.KAWABATA	CHK'D BY 04/03/22 K.TOJO	
	②	APP'D BY 04/03/22 M.SASAO	尺度 SCALE	
	③	新規作成 RELEASED (J2004-3257)	日付 DATE	
	④	変更内容 REVISION RECORD	DR. CHK.	

7

6

5

4

3

2

1

注記  
NOTES

- スティック両端はキャップ止め。  
BOTH ENDS WITH CAPS.
- 全 長:  $600 \pm 2$   
TOTAL LENGTH
- 肉 厚:  $0.6 \pm 0.2$   
THICKNESS
- ロックは、20, 34, 50極に設置。  
LOCK TO BE ADDED TO 20, 34  
AND 50 CKTS.
- 本製品は52584-\*\*\*9の鉛フリー品である。  
THIS PRODUCT IS LEAD FREE OF 52584-\*\*\*9.

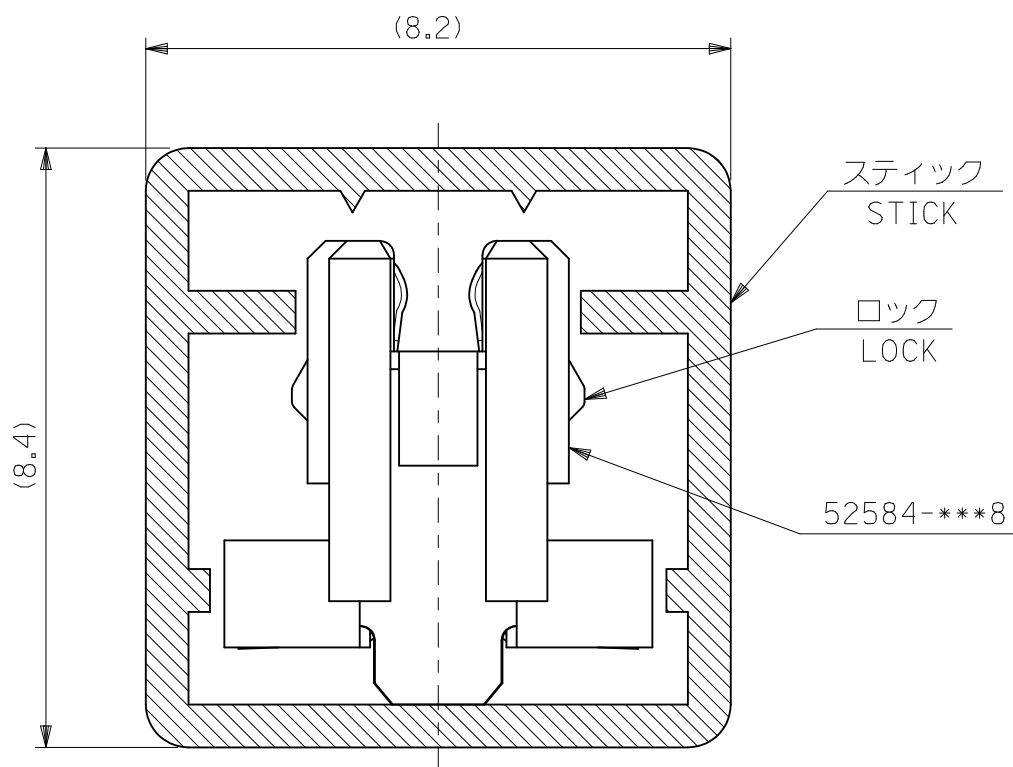

7	52584-1479	140	
8	52584-1279	120	
10	52584-1079	100	
12	52584-0879	80	
15	52584-0679	60	
52584-***79	18	52584-0579	50
MODEL No.	梱包数 QUANTITY	MATERIAL No.	極数 NO. OF CKTS.

MATERIAL

スティック: ポリ塩化ビニル  
STICK: P.V.C

REVISED

EC NO: J2011-1534  
DRWN: TKAKIMOTO 2011/05/18  
CHKD: THARUYAMA 2011/05/18  
APPR: HIRATA 2012/06/07

DESCRIPTION  
QUALITY SYMBOLS  
= CRITICAL  
= MAJOR  
= ZERO DEFECT  
= S.P.C.

GENERAL TOLERANCES (UNLESS SPECIFIED)

DIMENSIONS  $\pm$  ---ANGULAR  $\pm 3$  °DRAFT WHERE APPLICABLE  
MUST REMAIN  
WITHIN DIMENSIONSDIMENSION STYLE  
MM ONLY

SCALE  
---

DESIGN UNITS  
METRIC

THIRD ANGLE  
PROJECTION

DRAWN BY  
HKAWABATA

DATE  
'04/03/22

CHECKED BY  
KTOJO

DATE  
'04/03/22

APPROVED BY  
MSASAO

DATE  
'04/03/22

MATERIAL NO.

SEE TABLE

SIZE  
A4

TITLE  
52584-\*\*\*8  
STICK PACKAGING  
-LEAD FREE-

**molex**

DOCUMENT NO.  
SD-52584-008

SHEET NO.  
1 OF 1

6

5

4

3

2

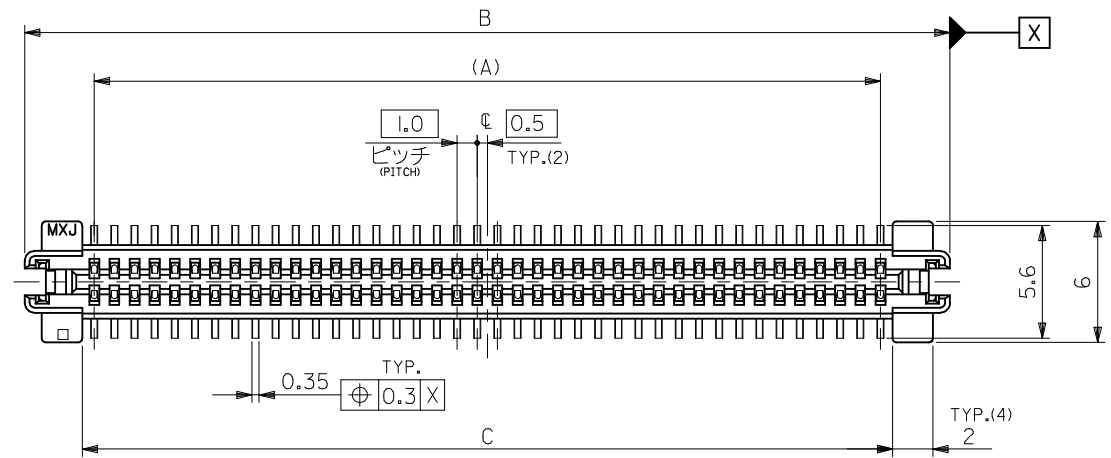

注) NOTES

1. 材質 MATERIAL  
ハウジング: ガラス入り LCP、白色、UL 94V-0  
ターミナル: 燐青銅 (t = 0.2)  
TERMINAL: PHOSPHOR BRONZE
2. メッキ仕様 PLATING  
接点部: 金メッキ 0.25 μm MIN.  
CONTACT AREA: GOLD 0.25 μm MIN.  
半田付け部: 半田メッキ 1.0 μm MIN.  
SOLDER TAIL AREA: TIN-LEAD 1.0 μm MIN.  
下地メッキ: ニッケルメッキ 2.0 μm MIN.  
UNDER-PLATING: NICKEL 2.0 μm MIN.
3. 推奨基板厚 RECOMMENDED PCB THICKNESS  
1.0 ± 0.1 mm MIN.
4. テールのバラツキ寸法 TAIL COPLANARITY  
テールは、Y面を基準とし、上へ 0.02 下へ 0.15 の範囲にあり、目つテール平坦度は 0.15 とする。  
TAILS TO BE WITHIN 0.02 UPWARD AND 0.15 DOWNWARD FROM Y-DATUM PLANE. AND TAIL COPLANARITY TO BE 0.15.
5. ロックは、20, 34, 50 極に設置する。  
LOCK TO BE ADDED TO 20, 34 AND 50 CKTS.

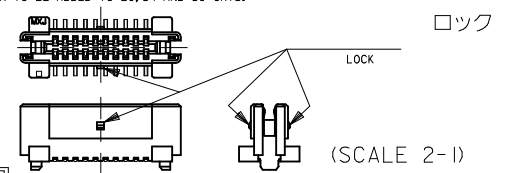

6. 梱包 PACKAGING  
本製品はスティック梱包とし梱包後の ENG. NO. は 52584-\*\*\*9 とする。  
THIS PRODUCTS TO BE PACKED IN TUBE. ENG. NO.: 52584-\*\*\*9
7. 同一基板内に複数個 (2ヶ以上) の使用は避けてください。  
MXJ DOSE NOT RECOMMEND THE USAGE OF TWO OR MORE OF THESE CONNECTORS BETWEEN A SINGLE PAIR OF P.C.B.OARD.

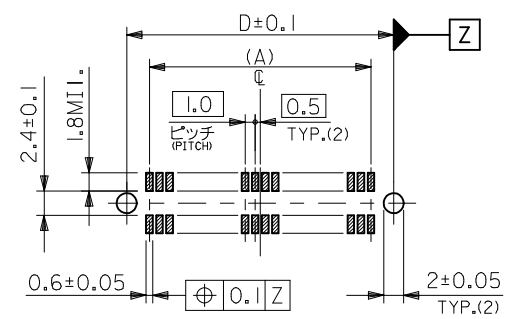
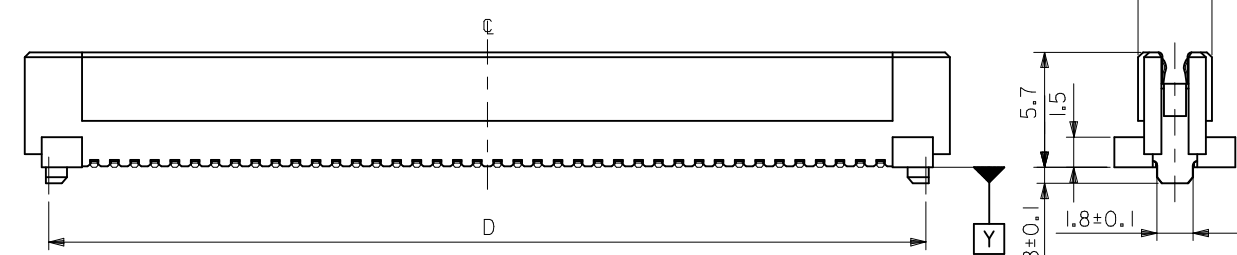

推奨基板寸法 (20, 60, 80, 84, 100, 120, 140 極)  
RECOMMENDED PCB PATTERN LAYOUT (20,60,80,84,100,120,140 CKTS.)  
(SCALE 2-1)

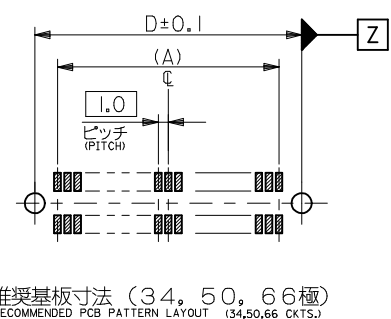

推奨基板寸法 (34, 50, 66 極)  
RECOMMENDED PCB PATTERN LAYOUT (34,50,66 CKTS.)  
(SCALE 2-1)

73.5	70.2	75.9	69	52584-1400	140
63.5	60.2	65.9	59	52584-1200	120
36.5	33.2	38.9	32	52584-0660	66
33.5	30.2	35.9	29	52584-0600	60
28.5	25.2	30.9	24	52584-0500	50
20.5	17.2	22.9	16	52584-0340	34
13.5	10.2	15.9	9	52584-0200	20
D	C	B	(A)	ENG. NO.	極数 NO. OF CKTS.

REVISED EC NO: J	2008/11/06 DRWN: YOSHIDAM	DESCRIPTION REV	GENERAL TOLERANCES (UNLESS SPECIFIED)		DIMENSION STYLE MM ONLY		SCALE 4:1	DESIGN UNITS METRIC	THIRD ANGLE PROJECTION	
	2009/03/23 CHKD: THARUYAMA		10 UNDER ±0.2	DRAWN BY J. MIYAZAWA	DATE	TITLE 1.0 B-T0-B S/T REC. HSG ASSY		MOLEX INCORPORATED		
	2009/03/25 APPR: THARUYAMA		10 OVER 30 UNDER ±0.25	CHECKED BY M. SASAO	DATE	DOCUMENT NO. SD-52584-009				SHEET NO. 1 OF 1
			30 OVER ±0.3	APPROVED BY H. IKESUGI	DATE	SEE TABLE				
			ANGULAR ±3 °	MATERIAL NO.						
	DRAFT WHERE APPLICABLE MUST REMAIN WITHIN DIMENSIONS		SIZE A3	THIS DRAWING CONTAINS INFORMATION THAT IS PROPRIETARY TO MOLEX INCORPORATED AND SHOULD NOT BE USED WITHOUT WRITTEN PERMISSION						