

AC-DC 5-6W 双排直插系列

85-265VAC输入系列

隔离稳压单路/正负双路输出

AC/DC 模块电源

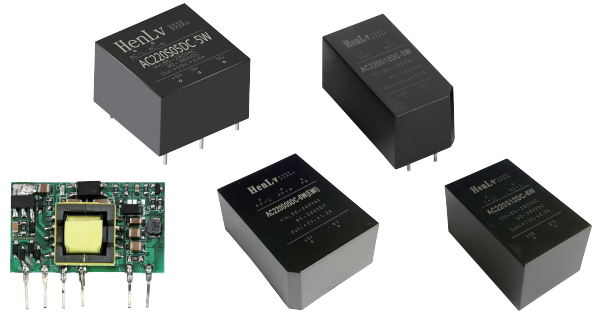

产品特点

- 宽电压输入85-265VAC
- 双排直插 (DIP) 封装
- 宽工作温度范围：-40°C ~ +85°C
- 隔离电压3000VDC 0.5mA 1Minute
- 内部贴片化设计
- 金属外壳、高阻燃塑胶外壳封装
- 符合RoHS指令
- 散热方式：自然冷却
- 有良好的屏蔽抗干扰性能及电磁兼容性、防雷击、输出过流、短路保护、过热保护、自恢复等功能

产品概述

AC220SXXDC-5/6W AS220SXXDC-5/6W
 AC220D(M)XXDC-5/6W AC220TDXXDC-5/6W

系列产品是我公司研发的最新产品,本产品具备 85-400VAC 的超宽输入电压, 体积为25.40*25.40*17.00mm, 36.80*18.00*16.80mm, 41.80*26.90*11.00, 48.00*36.00*22.00, 40.00*25.00*20.80 同时具有效率高及低功耗的特点, 产品符合绿色环保要求, 金属或塑胶外壳, 具有过流, 短路保护功能。

应用领域

铁路通讯, 显示屏, 监控设备, 石油化工, 工业控制, 远距离供电系统, 交换系统等通讯设备, 数码产品, 多路供电设备仪器等。

AC220S(D)XXDC-5/6W, AS220S(D)XXDC-5/6W

型号	输入电压(V)	输出电压 (V±2%)	满载输出电流 (mA)	效率	隔离耐压 VDC	重量 (g) ±05	封装	认证
AC220S05DC-5W	85-265VAC (90-360VDC)	5	1000	≥77%	3000	19	DIP	CE RoHS
AC220S12DC-5W		12	417	≥79%	3000	19	DIP	
AC220S24DC-5W		24	208	≥84%	3000	19	DIP	
AC220S48DC-5W		48	104	≥84%	3000	19	DIP	
AC220D05DC-5W		±5	±600	≥77%	3000	19	DIP	
AC220D12DC-5W		±12	±250	≥79%	3000	19	DIP	
AC220D24DC-5W		±24	±125	≥84%	3000	19	DIP	
AC220D48DC-5W		±48	±63	≥84%	3000	19	DIP	
AS220S05DC-5W	85-265VAC (100-400VDC)	5	1200	68%	3000	10	SIP	
AS220S12DC-5W		12	600	68%	3000	10	SIP	
AS220S24DC-5W		24	250	68%	3000	10	SIP	

注：本公司为客户定做任意输入输出的模块电源, 如有特殊需求请致电我公司处, 除另有规定外, 输入=Vi, 模块电源的特性应符合表1的规定, 且适用于全温范围(-40°C ≤ Tc ≤ 85°C)

AC220TDXXDC-6W , AS220MXXDC-6W

型号	输入电压(V)	输出电压 (V±2%)			满载输出电流 (mA)	效率	隔离耐压 VDC	重量 (g) ±05	封装	认证
AC220TD0505DC-6W	85-265VAC (90-360VDC)	5	5		自定义	≥80%	3000	19	DIP	 CE RoHS
AC220TD0512DC-6W		5	12		自定义	≥80%	3000	19	DIP	
AC220TD0524DC-6W		5	24		自定义	≥80%	3000	19	DIP	
AC220M050505DC-6W	85-265VAC (90-360VDC)	5	5	5	自定义	≥80%	3000	19	DIP	
AC220M051212DC-6W		5	12	12	自定义	≥80%	3000	19	DIP	
AC220M051515DC-6W		5	15	15	自定义	≥80%	3000	19	DIP	

注:本公司为客户定做任意输入输出电压的模块电源,如有特殊需求请致电我公司处除另有规定外,输入=Vi, 模块电特性应符合上表的规定,且适用于全温范围(-40°C≤Tc≤85°C).

外形尺寸及引脚方式

AS220SXXL-5/6W系列 (裸板)

41.80*26.90*11.00(mm)

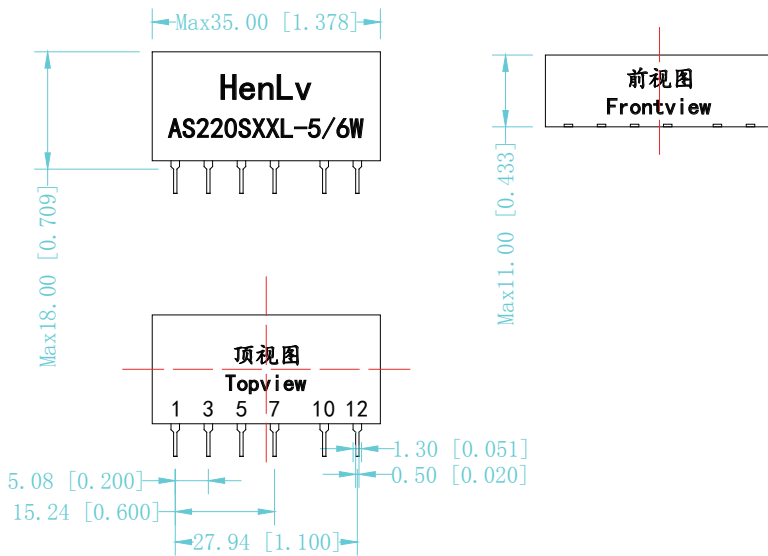

引脚	功能
1	AC-N
3	AC-L
5	+V (cap)
7	-V (cap)
10	0V
12	+XXVDC

尺寸单位: mm [inch]

端子直径公差: ± 0.10 [± 0.004]

未标注公差: ± 0.25 [± 0.010]

AC220SXXDC-5/6W, AC220TDXXDC-5/6W, AC220DXXDC-5/6W系列 (DIP)

48.00*36.00*22.00(mm)

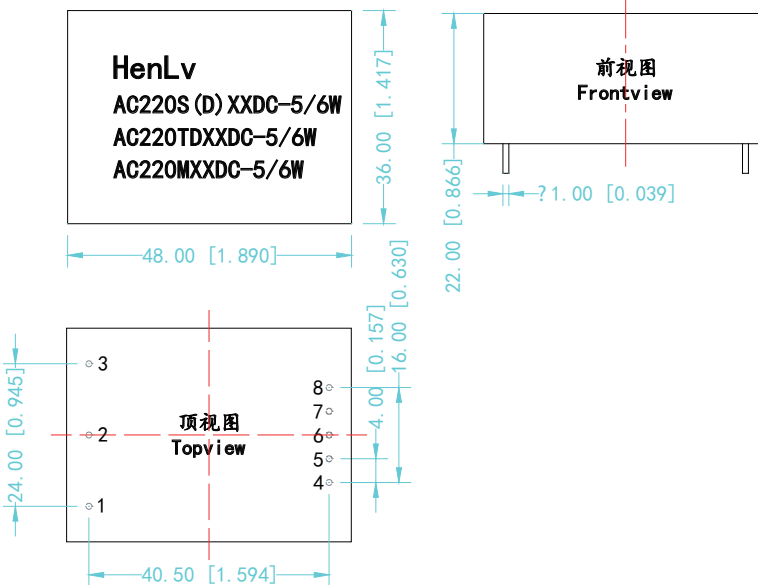

引脚	AC220S	AC220D	AC220TD	AC220M
1	AC-L	AC-L	AC-L	AC-L
2	AC-N	AC-N	AC-N	AC-N
3	FG	FG	FG	FG
4	+XXVDC	+XXVDC	+XXVDC2	+XXVDC3
5	No Pin	No Pin	+0V2	COM
6	No Pin	COM	No Pin	-XXVDC3
7	No Pin	No Pin	+XXVDC1	+XXVDC1
8	0V1	-XXVDC	0V1	0V1

注:本公司为客户定做任意输入输出电压的模块电源,如有特殊需求请致电我公司处除另有规定外,输入=Vi, 模块电特性应符合上表的规定,且适用于全温范围(-40°C≤Tc≤85°C).

外形尺寸及引脚方式

◎ AC220S(D)XXDC-5/6W , AC220TDXXDC-5/6W系列 (DIP)

40.00*25.00*20.80(mm)

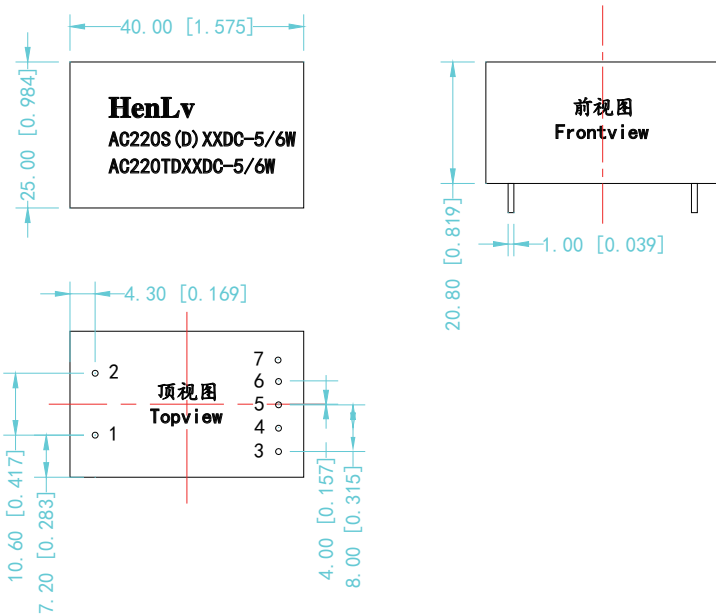

引脚

	AC220S	AC220D	AC220TD
1	AC-N	AC-N	AC-N
2	AC-L	AC-L	AC-L
3	+XXVDC	+XXVDC	+XXVDC
4	No Pin	NO Pin	OV1
5	No Pin	COM	NO Pin
6	No Pin	NO Pin	OV2
7	0V	-XXVDC	+XXVDC

尺寸单位: mm[inch]

端子直径公差: ± 0.10 [± 0.004]

未标注公差: ± 0.25 [± 0.010]

◎ AC220SXXDC-5W系列 (DIP)

55.00*45.00*22.00(mm)

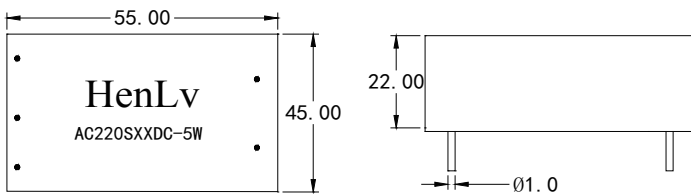

引脚 功能

引脚	功能
1	AC-L
2	AC-N
3	FG
4	0V
8	+XXVDC

尺寸单位: mm[inch]

端子直径公差: ± 0.10 [± 0.004]

未标注公差: ± 0.25 [± 0.010]

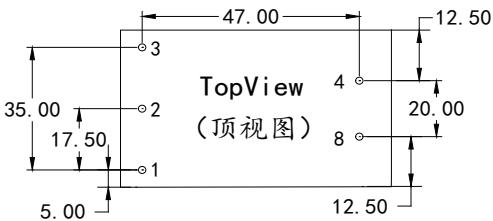

[金属外壳]

注:本公司为客户定做任意输入输出电压的模块电源,如有特殊需求请致电我公司处除另有规定外,输入=Vi, 模块电特性应符合上表的规定,且适用于全温范围(-40°C≤Tc≤85°C).

电特性

电特性

特性	符号	条 件 除另有规定外 $V_i, -40^{\circ}\text{C} \leq T_c \leq 85^{\circ}\text{C}$	极限值		单 位
			最小	最大	
输出电压	V_o	满载	$V_o - 2\%V_o$	$V_o + 2\%V_o$	V
最大输出电流	$I_{o\max}$	-	-	$\frac{P_o(\text{输出功率})}{U_o(\text{输出电压})}$	A
输出纹波电压	V_{p-p}	满载, V_i , BW=20MHz, 常温	$50 \pm 10\%$	$500 \pm 10\%$	mV
电压调整率	S_v	$V_{i\min}$, V_i , $V_{i\max}$, 满载	-	2.00	%
负载调整率	S_i	V_i , $I_o = (10\% \sim 100\%)I_{o\max}$	-	1.00	%
效率	η	V_i , 满载, 常温	80.00	-	%
绝缘电阻	RI	输入负、输出地之间加1500-3000VDC 常温, $t \geq 3S$	50	-	MΩ

一般特性

电磁兼容	磁场敏感度试验	GB-4943
	静电放电敏感度试验	GB-4943
	辐射敏感度试验	GB-4943
	传导敏感度试验	GB-4943
温漂	0.02%/°C	
频率	50K HZ~400K HZ (MAX)	
湿度	90% (max)	
漏电流	无	
MTBF	> 50,000小时	

温度曲线图、误差包络曲线图

典型效率曲线

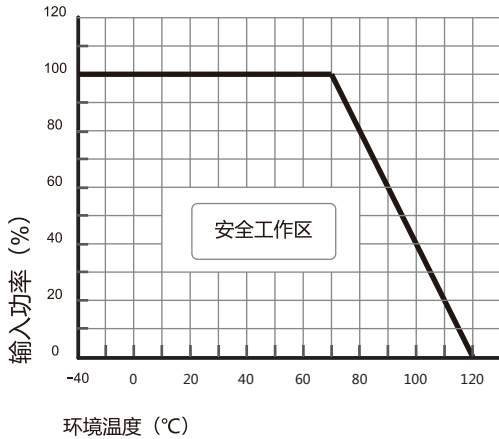

温度曲线图

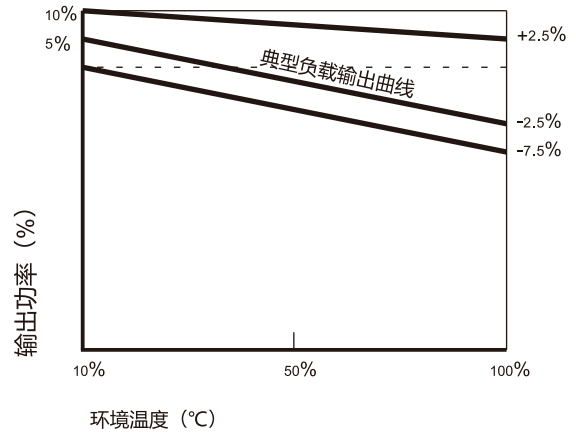

误差包络曲线图

典型效率曲线

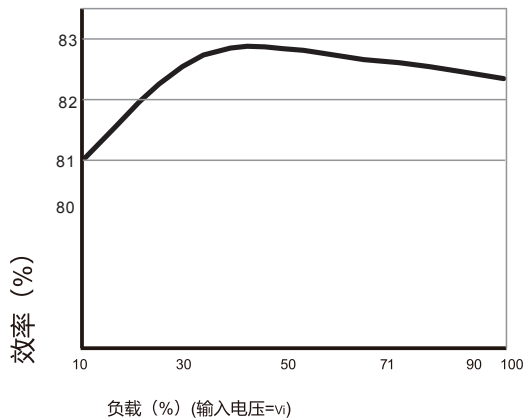

效率/负载曲线图

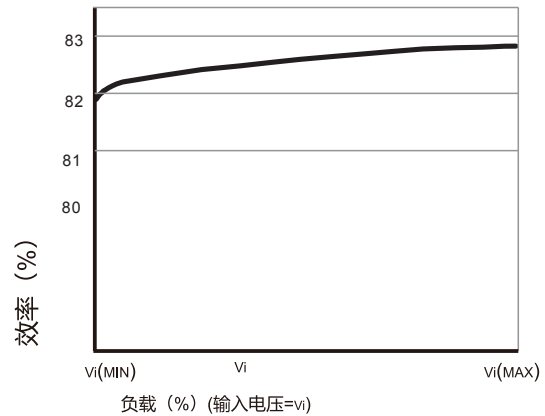

效率/输入电压曲线图

典型应用

推荐电路

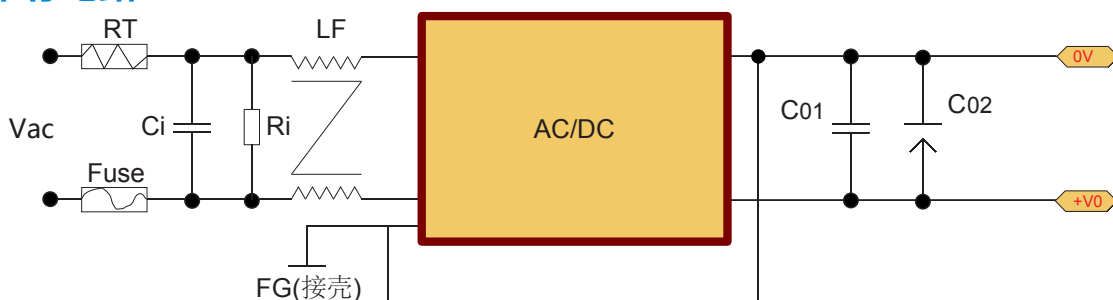



典型应用

• 推荐测试

滤波：在一些对噪声和纹波敏感的电路中，可在AC/DC输入端和输出端外接滤波电容，降低纹波对系统的影响，但滤波电容的取值要适当，若电容太大，很可能造成启动问题，对于每一路输出，在确保安全可靠工作的条件下，其滤波电容的最大容值可以参考外接电容表，为了获得非常低的纹波，可在AC/DC转换器输入输出端接一个“LC”滤波网络，这样滤波的效果会更好，同时应注意到电感值的大小及“LC”滤波网络其自身的频率应于AC/DC模块电源的频率错开，避免相互干扰。对于每一路输出，在确保安全可靠的工作条件下，建议其容性负载值详见（表1）

推荐容性负载值表（表 1）

输入电压(Vin+)	C01	C02	RT	Ci(UF)	Ri(KR)	LF(mH)
85-305V	104M/50V	1000uF/16V	8D-7	0.1/275V	560	8-10

请注意输出的主路接地和所带负载的接地是要接到大地的, 这样即使产品出现问题不会对人身造成危害. 对于辅路的地要求是隔离的不用接地。

说明事项

• 包装

本系列模块采用防震防静电泡沫包装。

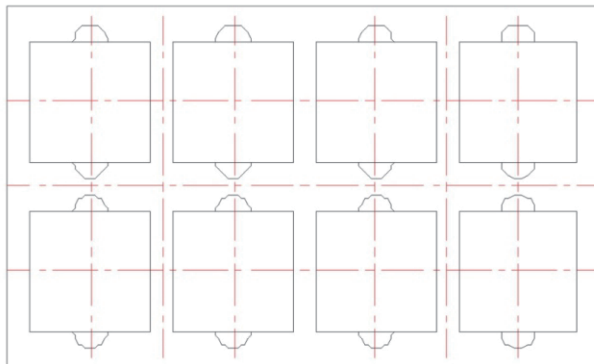

• 运输

装有模块的包装允许用任何运输工具运输，运输中应避免雨雪的直接淋袭和机械损伤。

• 贮存

模块应贮存在环境温度为-40度~125度，相对湿度10%~90%，周围环境无酸性、碱性及其它有害的气体的库房中。

以上均为本手册所列产品系列之性能指标，非标准型号产品的某些指标会超出上述要求，如此手册出现与产品规格文件不一致的情况，请以规格文件为准，有特殊需求可直接与我公司联系。

外形尺寸及引脚方式

AC220SXXDC-5W系列 (DIP)

25.40*25.40*17.00(mm)

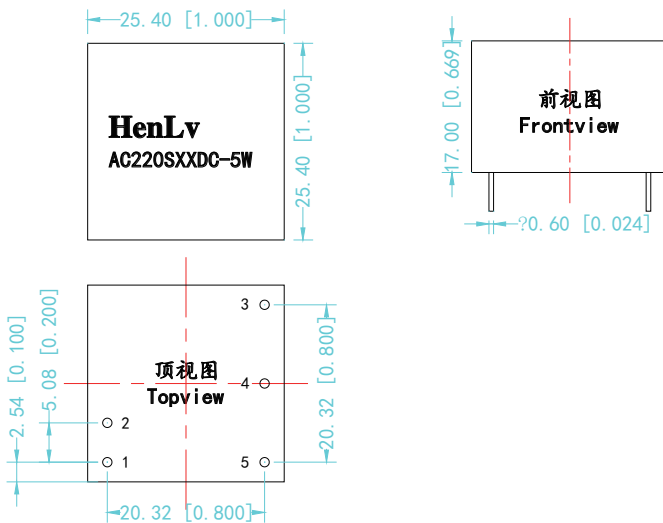

引脚	功能
1	AC-L
2	AC-N
3	NC
4	0V
5	+XXVDC

尺寸单位: mm [inch]
 端子直径公差: ± 0.10 [± 0.004]
 未标注公差: ± 0.25 [± 0.010]

AC220SXXDC-5W系列 (DIP)

36.80*18.00*16.80(mm)

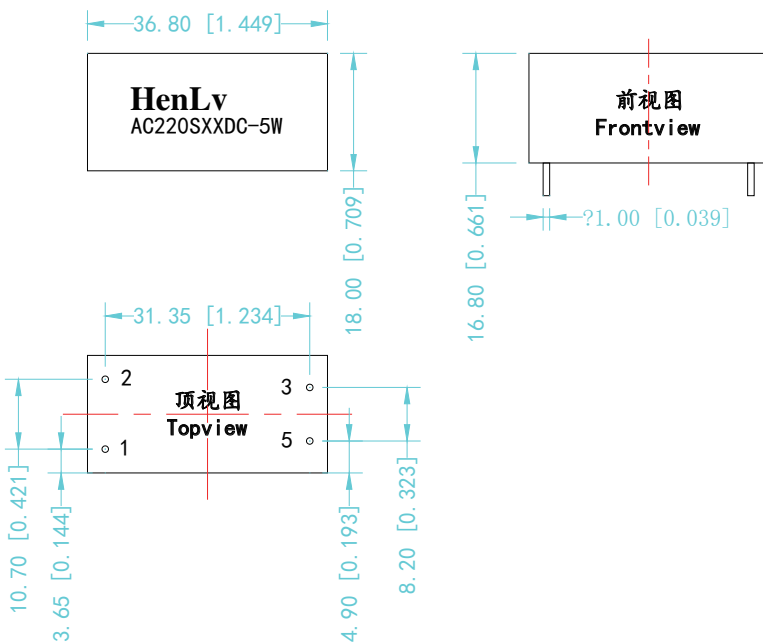

引脚	功能
1	AC-L
2	AC-N
3	0V
5	+XXVDC

注:本公司为客户定做任意输入输出电压的模块电源,如有特殊需求请致电我公司处除另有规定外,输入=Vi, 模块电特性应符合上表的规定,且适用于全温范围(-40°C≤Tc≤85°C).